

CATÁLOGO

LAVANDERÍAS Y TINTORERÍAS



TODO PARA LA LAVANDERÍA Y TINTORERÍA
SERVICIO TÉCNICO Y VENTAS

MAQUINARIA, ACCESORIOS
Y PRODUCTOS
PARA LAVANDERÍA INDUSTRIAL
Y TINTORERÍA



TODO PARA LA LAVANDERÍA Y TINTORERÍA
SERVICIO TÉCNICO Y VENTAS

MAQUINARIA

ACCESORIOS Y PRODUCTOS

OFICINA CENTRAL

C/ Yucatán, 7 - Local - Lomo Salto del Negro
35016 Las Palmas de G.C.
Tlf.: 928 326 012 - 928 314 192
Fax: 928 330 874
www.capersan.es
servicios@capersan.es



CAPERSÁN es una empresa canaria que presta entre otros los siguientes servicios:

- 1.- Venta de equipamientos de lavandería y tintorería industrial "lavadoras, secadoras, planchadoras..."
- 2.- Servicio técnico multimarca
- 3.- Venta de todo tipo de repuestos, accesorios y productos químicos de lavandería (carros, jabones, cubetas de lavandería, etc)

CAPERSAN ostenta la representación para Canarias de las marcas DOMUS, PRIMER, PONY; firmas todas ellas avaladas por más de 80 años de experiencia en la fabricación de maquinaria para lavandería industrial. Sin embargo, la ventaja competitiva de Capersán estriba en los 25 años de experiencia profesional prestando servicio técnico en el sector de la lavandería y tintorería.

El conocimiento y la experiencia adquirida le permite ofrecer un asesoramiento técnico y comercial inmejorable, cerciorándose de proveer el funcionamiento, durabilidad y ahorro en costes energéticos más apropiados para cada cliente.

CAPERSÁN conoce el sector de la lavandería en ámbitos tales como: hostelería, hospitales, residencias geriátricas, lavanderías industriales y pequeñas, etc. Su servicio técnico se ha especializado en ofrecer "una rápida respuesta" a las averías y disfunciones técnicas propias tanto de la marca que comercializa como de cualquier otra marca.

Además, CAPERSÁN distribuye repuestos de las diferentes marcas del mercado (GIRBAU, ELECTROLUX, POLIMATIC, FAGOR, PRIMUS, MILNOR, etc) así como de las marcas propias que representa: DOMUS, PRIMER y PONY, a precios muy competitivos en el sector. Dichas marcas ya están posicionadas en los mercados de MEDIO ORIENTE y ÁFRICA, en concreto en este último en SENEGAL. Además de realizar operaciones comerciales de venta de maquinaria y repuestos a Mauritania.

Para terminar, estamos trabajando en la apertura de potenciales mercados en Cabo Verde y Marruecos

Entre los diversos servicios que ofrece CAPERSAN, se encuentra el de elaborar estudios, presupuestos o proyectos de viabilidad y consumos, para todo tipo de instalaciones.

Para más información sobre la marca pueden visitar la página web: www.domuslaundry.com.





CAPERSAN est une compagnie canarienne, qui en collaboration avec le GROUPE ONNERA GROUP, fournit entre autres les services suivants:

1. Vente de matériel de blanchisserie et de nettoyage à sec industriel "laveuses, sécheuses, repasseuses..."
2. Service multi-marche
3. Vente de toutes sortes de pièces, des accessoires et de produits chimiques (charriots, savons, seaux de blanchisserie, etc.)

CAPERSAN détenant la représentation pour les Iles Canaries des marques DOMUS, PRIMER, PONY; entreprises ayant plus de 80 années d'expérience dans la fabrication de machines pour la blanchisserie industrielle.

La valeur ajoutée de CAPERSAN réside dans ses 25 ans d'expérience professionnelle en fournissant un service technique dans la buanderie et de nettoyage à sec. La connaissance et l'expérience lui permettent d'offrir un excellent conseil technique et commercial, en veillant à fournir les performances, la durabilité et des économies d'énergie les plus appropriées pour ses clients.

CAPERSAN évolue dans le secteur de la blanchisserie dans des domaines tels que les hôtels, les hôpitaux, les cliniques, les auto-services, les blanchisseries industrielles et les petites blanchisseries, etc. Ce service est spécialisé dans la fourniture de "réponse rapide et immédiate" face à des pannes et des défaillances techniques de sa propre marque commercialisé comme pour toute autre marque.

En outre, CAPERSAN distribue des pièces de rechange de différentes marques sur le marché (GIRBAU, Electrolux, POLIMATIC, FAGOR, PRIMUS, MILNOR, etc) ainsi que les marques qu'ils représentent: DOMUS, PRIMER et PONY, à des prix très compétitifs dans le secteur. Ces marques sont déjà positionnés sur les marchés de Moyen-Orient et d'Afrique, en particulier dans ce dernier au Sénégal. En plus des opérations commerciales pour les équipements utilisés et des pièces de rechange en Mauritanie.

En plus, nous sommes en train de travailler à l'ouverture de marchés potentiels au Cape Vert et le Maroc.

Parmi les différents services offerts par CAPERSAN se trouvent: Les études de viabilité élaborées, les budgets ou les projets de viabilité et de consommation pour tous les types d'installations.

Pour plus d'informations sur la marque, vous pouvez visiter le site Web www.domuslaundry.com et <http://www.onneragroup.com/es/>.



CALANDRAS MURALES

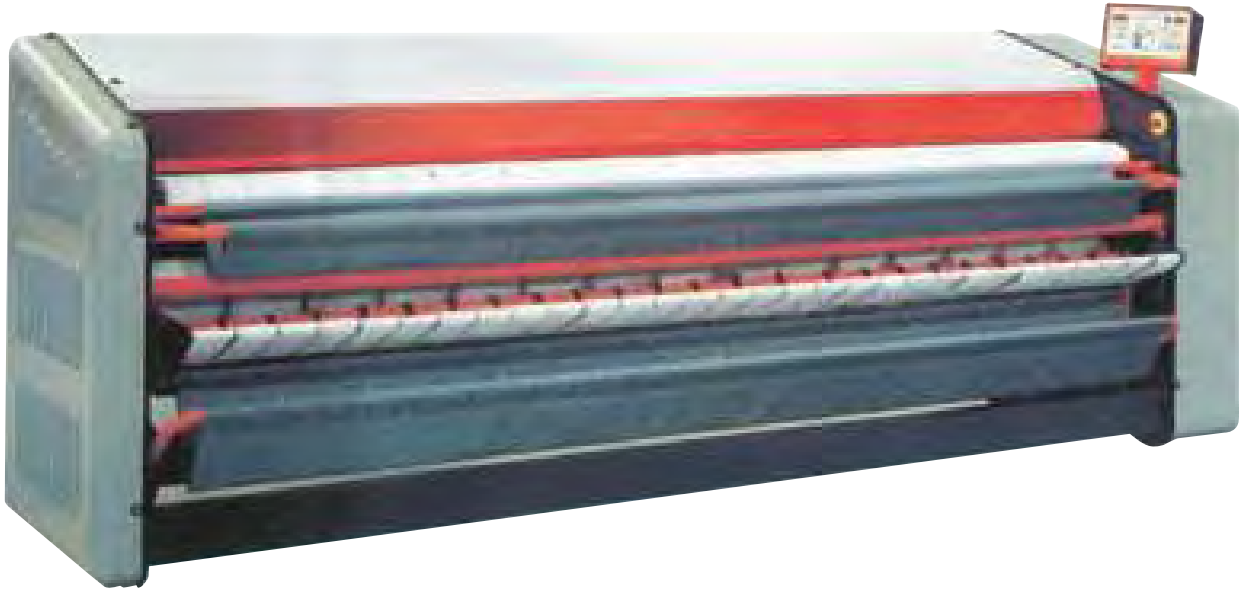

Confeccionamos las bandas de todas las calandras murales.

BANDAS SECADORAS DE PLANCHADO

Bandas confeccionadas con fieltro poliéster - Meta-Aramida de 1.500 grs./m², llevando un refuerzo de tela en la grapa de acero inoxidable Anker, y para una mayor calidad de planchado ocultamos la grapa mediante una solapa de material 100% Meta-Aramida 400 grs./m².



Bandas T/1500/NX

- Estructura Poliéster Meta-Aramida.
- Peso 1.500 grs./m².
- Espesor 5,5 mm.
- Tejido soporte **480 grs./m²**.
- Temperatura de trabajo normal 150° C a 200° C.
- Temperatura máxima de trabajo 220° C.

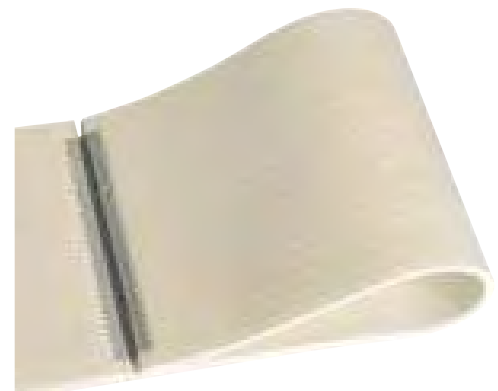

Bandas T/950/NX

Esta es una banda de planchado, estudiada para calandras americanas de Chicago Dryer, Speed Queen, etc. La banda es un fieltro de 950 grs./m² con una cara "blanca" en 100% Poliéster y una cara "amarilla" en 100% Meta-Aramida (Nomex®, Conex®). Sustituye con ventaja a la banda tradicional (marrón) americana.

- Estructura poliéster Meta-Aramida.
- Peso 950 grs./m².
- Espesor 3 mm.
- Tejido soporte 100% poliéster.
- Temperatura de trabajo normal 160° C a 190° C.
- Temperatura máxima de trabajo 200° C.

Consúltenos las diferentes medidas de bandas.

TAVOLI DA STIRO SOFFIANTI



IRONING TABLES WITH BLOW

TABLES A REPASSER AVEC SOUFLAGE

LAVADORAS FRONTALES Y BARRERA SANITARIA

FRONT LOADING & BARRIER WASHER EXTRACTORS

ALTA VELOCIDAD / HIGH SPIN
DHS-7, 8 / DHS-11, 14, 18, 27, 36, 45, 60, 120
 MEDIA VELOCIDAD/MEDIUM SPIN **DMS-11, 14, 18, 27**
 BAJA VELOCIDAD / LOW SPIN **DLS-11, 14, 18, 27, 36, 60**

MEDICAL **ASM-16, 22, 35, 50, 66**
 PULLMAN **ASA-100**



SECADORAS ROTATIVAS

TUMBLE DRYERS

ECO-ENERGY **DTP-11, 18, 23, 28, 36, 45, 60, 80**
 COMFORT **DTA/P-11, 18, 23, 28, 36, 45, 60, 80**
 LOW COST **DLC-11, 18, 23, 28, 36**

STACK DRYER **DTP2-11, 18**
 HEAT PUMP **DTB-11, 18, 23**



**PLANCHADORAS
WALL IRONERS**

PM-1018, 1218 & PM-1025, 1225, 1425



**MESAS DE ACABADO & ACCESORIOS
FINISHING EQUIPMENT & ACCESSORIES**



**CALANDRAS MURALES
FLATWORK IRONERS**

CM-1420 & CM-1432, 1632, 2032
CM/CP-2050, 2650, 3350
CPL-2050, 2650, 3350 + CPL-CROSS



**CALANDRAS COMPACTAS
COMPACT FLATWORK IRONERS**

SEXTANS Ø 600, 800, 1000 - Ancho/ Width 2600, 3300mm.
CEPHEUS Ø 600, 800, 1000 - Ancho/ Width 2600, 3300mm.
CYGNUS Ø 600, 800, 1000 - Ancho/ Width 2600, 3300mm.





Somos distribuidores oficiales de LuniWash en maquinaria para lavandería comercial, hotelera y lavado sanitario.



FUNDAS DE CARRO ROLL

FUNDAS DE CARRO INTERIORES

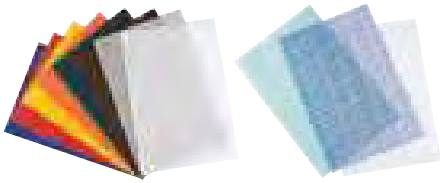

- Funda de carro 2 1/2 puertas con ollaos.
- Tejido polipropileno.



- Funda de carros 1 puerta.
- Sujeción mediante ollaos y bridas de plástico.
- Tejido malla cristal.

¡¡NUEVO DISEÑO!!



- Funda de carro puerta batiente.
- Sujeción mediante ollaos y bridas de PVC.
- Tejido polipropileno.

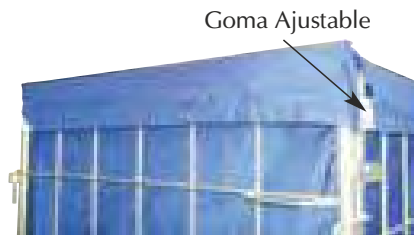

- Funda de carro 2 1/2 puertas con solapas ajustables y puertas independientes.
- Tejido polipropileno.

CARROS ROLL

CARRO 2 1/2 PUERTAS

- Sujeción a base de llantas perforadas.
- Color: plata.
- Componentes: 2 laterales, 1 frontal rígido, 2 medias puertas practicables, 1 base rodante, 2 ruedas fijas, 2 ruedas giratorias de 125 mm. Ø con placa antihilos.
- Traseras con bridas de PVC / cierres metálicos, delanteras con cierres metálicos.
- Peso: 47 Kgs.

DIMENSIONES CARRO ESTANDAR

- Dimensiones útiles: 1.500 mm. altura x 760 mm. lateral x 620 mm. frontal.
- Dimensiones exteriores máximas: 1.700 mm. altura x 815 mm. lateral x 720 mm. frontal.

DIMENSIONES CARRO ESTRECHO

- Dimensiones útiles: 1.500 mm. altura x 760 mm. lateral x 620 mm. frontal.
- Dimensiones exteriores máximas: 1.700 mm. altura x 815 mm. lateral x 720 mm. frontal.

CARRO PUERTA BATIENTE

- Base de pasamanos sin enganches de chapa.
- Trasera con bridas de PVC / cierres metálicos, delantera con casquillos metálicos.
- Dimensiones útiles: 1.500 mm. altura x 750 mm. lateral x 620 mm. frontal.
- Dimensiones exteriores máximas: 1.700 mm. altura x 810 mm. lateral x 680 mm. frontal.
- Color: plata.
- Componentes: 2 laterales, 1 frontal rígido, 1 frontal abatible, 1 base rodante, 2 ruedas fijas, 2 ruedas giratorias de 125 mm. Ø con placa antihilos.
- Peso: 46 Kgs.

CARRO DE 2 LATERALES Y TRASERA

- Base de pasamanos sin enganches de chapa.
- Trasera con bridas de PVC / cierres metálicos, delantera con tensores.
- Dimensiones útiles: 1.500 mm. altura x 800 mm. lateral x 620 mm. frontal.
- Dimensiones exteriores máximas: 1.700 mm. altura x 800 mm. lateral x 680 mm. frontal.
- Color: plata.
- Componentes: 2 laterales, 1 frontal rígido, 1 base rodante, 2 ruedas fijas y 2 giratorias de 125 mm. Ø con placa antihilos, 2 tensores.
- Peso: 32 Kgs.

CARRO PEQUEÑO LFPQ

- Dimensiones útiles: 1.010 mm. altura x 625 mm. lateral x 470 mm. frontal.
- Dimensiones exteriores máximas: 1.175 mm. altura x 680 mm. lateral x 540 mm. frontal.
- Color: plata.
- Componentes: 2 laterales, 1 frontal rígido, 1 puerta delantera, 1 base rodante, 2 ruedas fijas, 2 ruedas giratorias de 100 mm. Ø.
- Base de pasamanos sin sujeción.
- Trasera con bridas de PVC / cierres metálicos y delantera con casquillos metálicos.

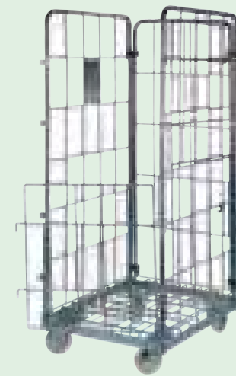

Carro 2 1/2 puertas base pasamano estándar y estrecho



Carro puerta batiente

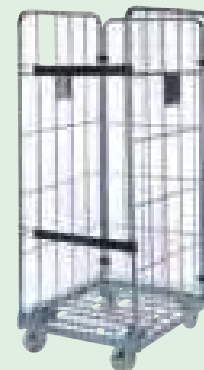

Carro de 2 laterales y trasera



Carro pequeño LFPQ

CUBAS CON BASE ELEVADORA

CUBA CON BASE ELEVADORA

La base del carro container está compuesta por un muelle, el cual se eleva o baja en función de la presión que ejerza sobre él la carga.

Este sistema evita esfuerzos físicos innecesarios a la hora de cargar o descargar el contenido de la cuba.

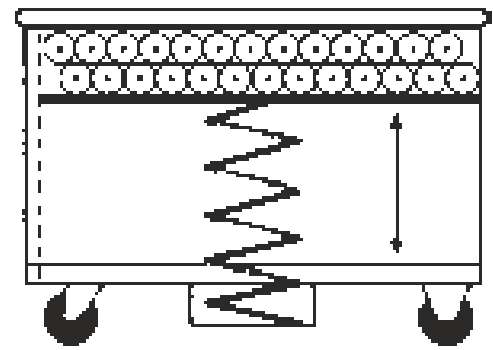

Cuba con base elevadora

Sujección a base de llantas perforadas.



CUBA CON BASE ELEVADORA

Material: aleación ligera aluminio/magnesio resistente a la corrosión.

Destinado especialmente para hospitales, empresas textiles, lavanderías, empresas electrónicas, otros.

Dimensiones interiores	Dimensiones exteriores	Ruedas	Volumen
1.400 x 700 x 560 h mm.	1.430 x 730 x 800 h mm.	125 mm.	550 litros.
1.250 x 650 x 560 h mm.	1.280 x 680 x 800 h mm.	125 mm.	455 litros.
1.000 x 600 x 560 h mm.	1.030 x 630 x 800 h mm.	125 mm.	340 litros.
1.040 x 400 x 560 h mm.	1.070 x 430 x 800 h mm.	100 mm.	230 litros.

SACOS

SACOS RED

- Color blanco y colores (verde, rojo, amarillo, azul, marrón, naranja, violeta y negro).
- Tejido 100% poliéster.
- Tamaño
 - 40 x 60 cm.
 - 50 x 70 cm.
 - 60 x 90 cm.
 - 75 x 100 cm.
 - 80 x 130 cm.
 - 100 x 130 cm.

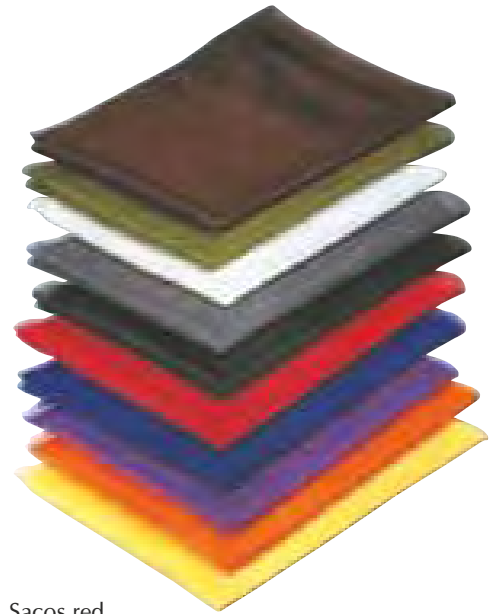

Sacos red

CIERRES

- Cierre caucho con agujeros.
- Colores varios.
- Cierre Dimo con cuerda y tanka.
- Colores varios.



Cierres

FUNDAS DE CARRO ROLL

FUNDAS DE CARRO EXTERIORES



- Funda de carro con velcro.
- Tejido polipropileno.



- Funda de carro con cremallera.
- Tejido polipropileno.

CUBAS



Cubas con base



Base para cubas



Recipientes rectangulares con ruedas incorporadas de 250 y 400 litros.



Cubas encajables

RECIPIENTES SIN TAPA									
Ref.	Dim. ext. (mm.)			Dimensiones int. (mm.)			Dim. ext. con plataforma		
	Largo	Ancho	Alto	min.	min.	máx.	min.	min.	máx.
				Largo	Ancho	Alto	Largo	Ancho	Alto
RE250	884	624	615	774	514	610	884	624	631
RE400	1.100	780	615	970	650	609	1.100	780	631
RE440	1.100	780	675	970	650	669	1.100	780	691
RE600	1.300	910	675	1.144	754	667	1.300	910	691
R0800	1.595	840	805	1.449	684	797	1.595	840	821
R012C	1.505	1.105	960	1.415	1.005	954	1.505	1.105	976

Tolerancia dimensional: +/- 2%

MEDIDAS RECIPIENTES CON RUEDAS INCORPORADAS			
Dimensiones exteriores con ruedas incorporadas (mm.)			
	Largo	Ancho	Alto
250	884	624	770
400	1.100	780	770

ACCESORIO PARA TODO TIPO DE RECIPIENTE

- Rácorcs pasamuros y válvulas roscadas (paso gas).



Racor roscado DN 50

LOSETAS RÍGIDAS

- Loseta industrial. Losetas resistentes a la corrosión, los ácidos, las bases y el agua del mar. Las rampas facilitan el acceso a todos los aparatos de manutención. Su resistencia en carga es de 5 toneladas por m². Dimensiones: la. 500 x an. 500 x al. 50 mm. Peso: 1.945 grs., color blanco, pardo. Entrega en cartón de 10 unidades.
- Rampa de losetas. Dimensiones la. 500 x an. 250 x al. 50 mm. Peso: 850 grs., color blanco, pardo.
- Esquina de losetas. Dimensiones la. 250 x an. 250 x al. 50 mm. Peso: 385 grs., color blanco, pardo.

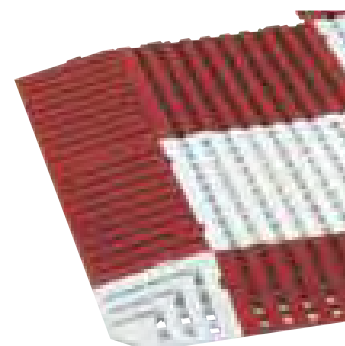

Losetas rígidas

SACOS

SACO PARA CARRO RECOGIDA DE ROPA

- Color azul, verde. Preguntar otros colores en otras calidades.
- Tamaño según necesidad del cliente.
- Cierre mochila.
- Pespunte zig-zag en costuras.



Saco para carro recogida de ropa

SACO DE AUTOVACIADO

- Color blanco y colores (verde, rojo, azul, marrón, amarillo).
- Tejido poliéster.
- Tamaño 1.000 x 580 mm.



Saco de autovaciado

SACO AÉREO

- Color azul y rojo.
- Tejido poliéster.
- Tamaño según sus necesidades.



Saco aéreo

BOLSAS HIDROSOLUBLES

- Color blanco cristal y rojo.
- Producto polivinilo.
- Tamaño 660 x 840 mm.
- Solubilidad: soluble en agua entre 50º C y 60º C.



Bolsas hidrosolubles

CARRO CON FONDO MÓVIL



CARROS FONDO MOVIL

Medidas exteriores en mm.

Largo	Ancho	Alto
1.250	850	810
1.500	700	930
1.700	1.000	930
2.000	1.000	930

COMPUESTO POR

- Una estructura metálica, llevando 4 ruedas, siendo 2 centrales en eje, para su estabilidad y 2 para equilibrar el movimiento. Dispone de una base móvil sujeta a la estructura con 4 muelles, la cual se eleva o baja en función de la presión que ejerza sobre ella la carga.
- Una funda confeccionada con tejido poliéster recubierto de PVC de alta resistencia, pensada especialmente para evacuación de agua residual.

BANDAS DE INTRODUCCIÓN

Bandas confeccionadas con fieltro 100% poliéster de 1.000 grs./m², con acabado sin fin (cosidos) o con grapas.

- Estructura 100% poliéster.
- Peso 1.000 grs./m².
- Espesor 2,8 mm.
- Tejido soporte 310 grs./m² muy robusto para evitar el alargamiento.
- Temperatura de trabajo 160° C a 180° C.

Un lado de la banda está gaseado para una mejor adherencia de la misma al rodillo tractor. Se funden los laterales de la banda para evitar que se deshilache el tejido soporte.

Consulten nuestras bandas perforadas para máquinas introductoras de vacío.

NOVEDAD EN BANDAS

Bandas de introducción siliconadas

- Estructura fieltro poliéster con una cobertura de silicona de primera calidad NO TOXICA.
- Peso 1.050 grs./m².
- Espesor 2-2,5 mm.
- Tejido soporte **100% multifilamento poliéster**
- Temperatura de trabajo máxima 150° C.

Posibilidad de ser confeccionadas como las anteriores.

Banda blanca poliéster-engomada

- Composición Poliéster/elástica Doble tela
- Realizada con hilo de goma en relieve.
- Anchura de 50 ó 60 mm. (consultar).
- Espesor 2,4 mm.
- Alargamiento 18%.



Banda con grapas

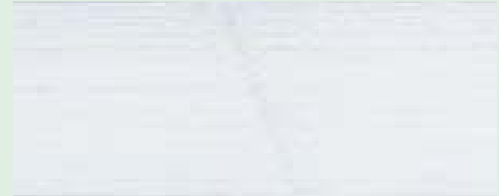

Banda continua

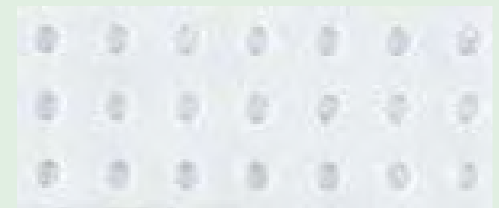

Perforación tipo Jensen



Perforación tipo Lapauw



Banda de introducción siliconada y adhesiva

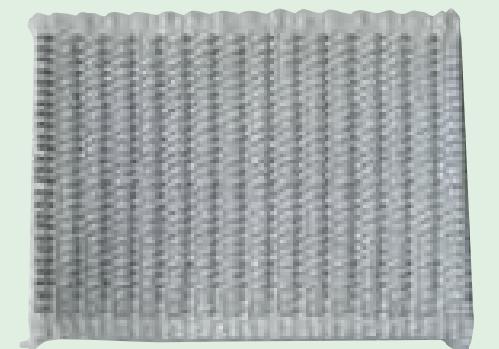

Banda poliéster-engomada

BANDAS PARA PLEGADORAS

Ofrecemos una amplia gama de diferentes tipos de bandas para las plegadoras.

Se da la posibilidad de adquirir estas bandas tanto en rollo como confeccionadas.

Banda de algodón	100 m./rollo
Banda de algodón engomada	100 m./rollo
Banda de algodón elástica	100 m./rollo
Banda de algodón poliéster	50 m./rollo
Banda de algodón rayas azules	75 m./rollo
Banda de algodón elástica rayas rosas	40 m./rollo
Banda de algodón elastómero	75 m./rollo
Banda de algodón antiestática	100 m./rollo
Banda de algodón rayas naranjas	100 m./rollo

Consúltenos para cualquier ancho.

Para una mayor duración/resistencia del acabado de las bandas, Layfil coloca en cada extremo, antes de colocar la grapa, un adhesivo termofijado, el cual evita que la banda se deshilache.

BANDA DE ALGODÓN

- Composición 100% algodón.
- Anchura de 30 a 110 mm., o más bajo pedido.
- Espesor 1,2 mm.

BANDA DE ALGODÓN ELÁSTICA

- Composición 100% algodón.
- Gomas en látex natural.
- Anchura de 30 a 60 mm., o más bajo pedido.
- Espesor 2,3 mm.

BANDA DE ALGODÓN ANTIDESLIZANTE

- Composición 100% algodón.
- Hilos de goma en látex natural diluidos en los hilos.
- Estabilización por cilindraje con preparación.
- Anchura de 30 a 50 mm. hasta 80 mm. bajo pedido.
- Espesor 2,5 mm.
- Alargamiento 180 mm.

BANDA CON RAYAS ROSAS/AZULES

- Composición látex-algodón-poliéster.
- Anchura 50 mm.
- Espesor 2,4 mm.

CORTADORA DE BANDAS

- De uso sencillo. Sólo requiere tirar de la empuñadura para cortar la banda.
- Anchos disponibles: 100 y 150 mm.
- Alta resistencia y durabilidad



Banda de algodón

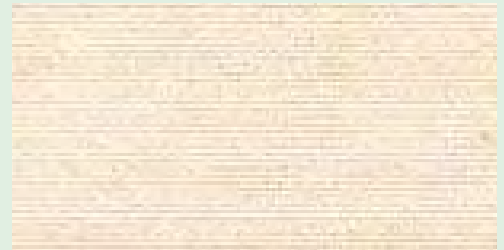

Banda de algodón elástica

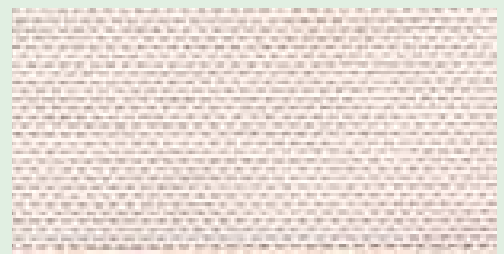

Banda de algodón antideslizante



Banda con rayas rosas/azules



Cortadora de bandas

BANDAS PARA PLEGADORAS

BANDA CON RAYAS NARANJAS

- Composición 100% algodón.
- Anchura 50/60/63/75 mm.
- Espesor 1,95 mm.



Banda con rayas naranjas

BANDA DE ALGODÓN CON RAYAS AZULES

- Composición 100% algodón sin tratar.
- Anchura 50-60 mm.
- Temperatura admisible 60° C.
- Espesor 1,41 mm.



Banda de algodón

BANDA DE ALGODÓN - ANTIESTÁTICO

- Composición algodón, hilo antiestático Bekitex/nylon.
- Anchura 50-60 mm.
- Temperatura admisible 60° C.
- Espesor 1,4 mm.



Banda de algodón - antiestático

BANDA DE ALGODÓN - POLIÉSTER

- Composición poliéster fibra cortada, algodón, antiestático.
- Anchura 50 mm.
- Temperatura admisible 100° C.
- Espesor 1,5 mm.

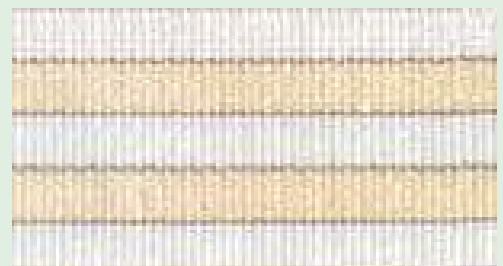

Banda de algodón - poliéster

BANDA DE ALGODÓN - ELASTÓMERO

- Composición algodón + elastómero.
- Anchura 50 mm.
- Temperatura admisible 60° C.
- Espesor 1,3 mm.



Banda de algodón - elastómero

BANDAS DE TRANSPORTE

BANDA ANTIESTÁTICA POLIURETANO

- N.º telas: 2.
- Material poliuretano - poliéster - tejido con impregnación de poliuretano.
- Peso 1.400 grs./m².
- Temperatura máxima admisible -30º C a 100º C.
- Espesor 1,3 mm. y 0,7 mm.

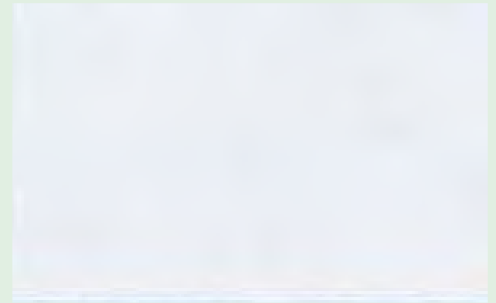

Banda antiestática poliuretano 1,3 / 0,7 mm. espesor

CORREA DE TRANSMISIÓN

- Material poliuretano - poliamida - elastómero sintético.
- Peso 1.500 grs./m².
- Temperatura máxima admisible -20º C a 100º C.
- Espesor 1,4 mm.



P1

BANDA ROMBO

- N.º telas: 2.
- Material PVC - poliéster - tejido con impregnación de poliuretano.
- Peso 2.300 grs./m².
- Temperatura máxima admisible -10º C a 60º C.
- Espesor 2,2 mm.

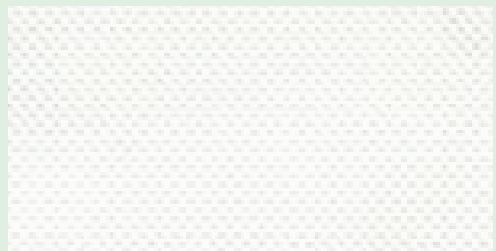

Banda rombo

BANDA TEJIDO - PET - TEJIDO

- N.º telas: 2.
- Material tejido - PET - tejido.
- Peso 1.700 grs./m².
- Temperatura máxima admisible -10º C a 60º C.
- Espesor 1,6 mm.



Tejido - PET - tejido

BANDAS DE TRANSPORTE

BANDA VERDE MONTAÑA

- N.º telas: 2.
- Material PVC - poliéster - tejido con impregnación de poliuretano.
- Peso 3.700 grs./m².
- Temperatura máxima admisible -10º C a 60º C.
- Espesor 5,2 mm.

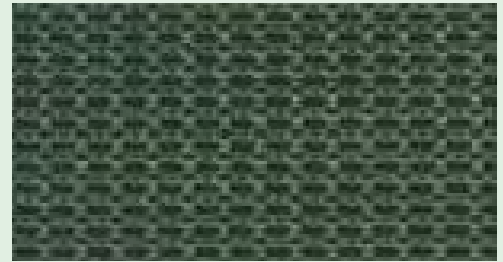

Banda verde montaña

BANDA PVCF

- N.º telas: 2.
- Composición PVCF.
- Peso 2.880 grs./m².
- Espesor 2,9 mm.



Banda PVCF

BANDA PVCF - BTL

- N.º telas: 2.
- Composición PVC.
- Peso 2.250 grs./m².
- Espesor 2 mm.



Banda PVCF - BTL

BANDA PVC TRANSPARENTE CON/SIN ADHESIVO

- Material cobertura de PVC.
- Peso 2.000 grs./m².
- Temperatura máxima admisible 0º C a 60º C.
- Espesor 1,8 mm.

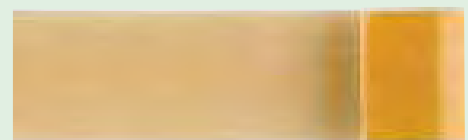
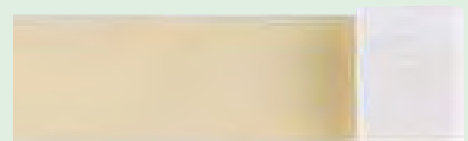

PVC transparente con/sin adhesivo

BANDAS DE TRANSPORTE

BANDA VERDE ELÁSTICA

- Material tejido con impregnación de poliuretano.
- Peso 1.600 grs./m².
- Temperatura máxima admisible -20° C a 60° C.
- Espesor 1,5 mm.

BANDA VERDE RT

- N.º telas: 2.
- Composición PVC - Poliéster - Tejido con impregnación Poliuretano.
- Peso 2.400 grs./m².
- Temperatura máxima admisible -10° C a 60° C.
- Espesor 2,3 mm.

BANDA VERDE RÍGIDA CHEL

- N.º telas: 1.
- Material poliuretano - poliéster - tejido con impregnación de poliuretano.
- Peso 1.100 grs./m².
- Temperatura máxima admisible -20° C a 100° C.
- Espesor 1 mm.

BANDA NEGRA ROMBO

- N.º telas: 1.
- Material: Poliuretano - Poliéster - Tejido con impregnación de Poliuretano.
- Peso 1.600 grs./m².
- Temperatura admisible -30° C a 110° C.
- Espesor 1,5 mm.

BANDA NEGRA ROMBO FR

- N.º telas: 2.
- Material: PVC - Poliéster - Tejido con impregnación de Poliuretano.
- Peso 2.100 grs./m².
- Temperatura admisible -10° C a 60° C.
- Espesor 1,9 mm.

BANDA ESPIRIFORME, PRENSA TÚNEL DE LAVADO

Banda muy porosa para un fácil paso del agua. La unión de ambos extremos de la banda es inapreciable y además está reforzada con un hilo del mismo material para formar un acabado sin fin.

Posee una gran resistencia a la presión.

Estimable disminución del tiempo de instalación debido a que no es necesario desmontar la máquina.

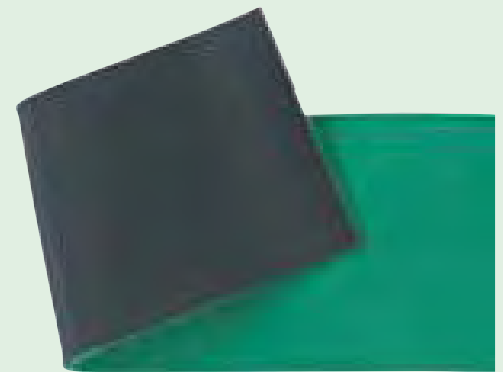

Banda verde elástica

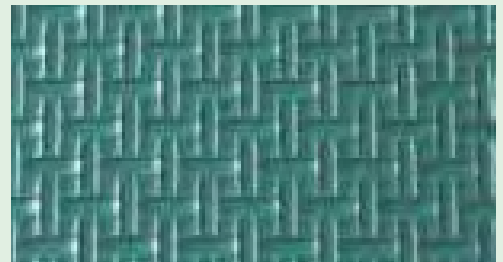

Banda verde RT

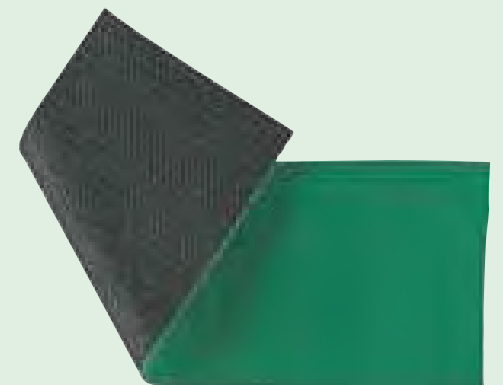

Banda verde rígida chel

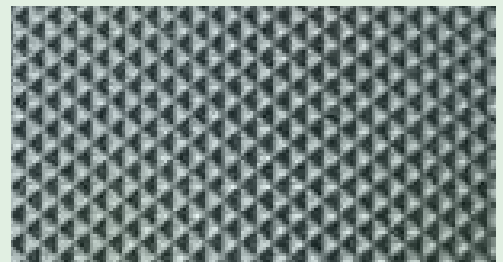

Banda negra rombo



Banda espiriforme

BANDAS DE TRACCIÓN DE RODILLOS

BANDA MARRÓN RUGOSA ADHESIVO/SIN ADHESIVO

- N.º telas: 1.
- Composición caucho sintético especial.
- Peso 1.700 grs./m².
- Temperatura admisible 130º C.
- Espesor 2 mm.

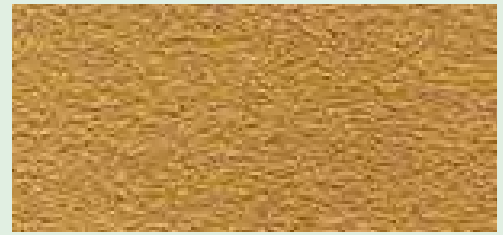

Banda marrón rugosa adhesivo/sin adhesivo

BANDA PUNTEADA BLANCA ADHESIVO/SIN ADHESIVO

- N.º telas: 1.
- Composición caucho sintético.
- Peso 1.700 grs./m².
- Temperatura admisible 110º C.
- Espesor 2,2 mm.



Banda punteada blanca adhesivo/sin adhesivo

BANDA VERDE EXTRA - BANDA VERDE EXTRA PERFORADA

- N.º telas: 2.
- Composición caucho de nitrilo acrílico.
- Peso 1.600 grs./m².
- Espesor 1,9 mm.

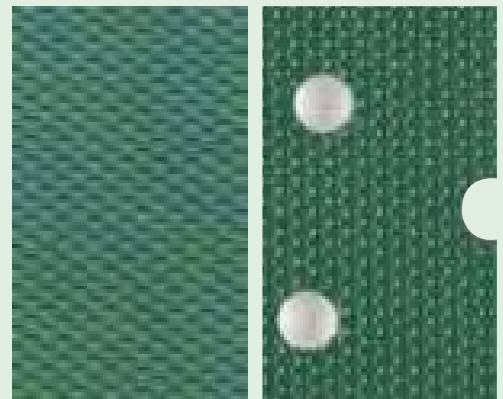

Banda verde extra - Banda verde extra perforada

TENSOR DE BANDAS

- Tensor para ajustar fácilmente las bandas durante su colocación en la calandra.

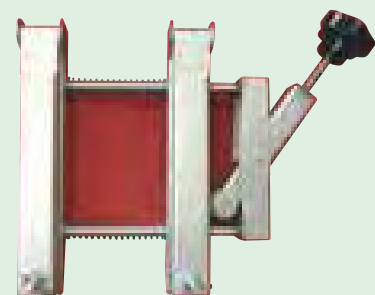

Tensor de bandas

CINTA TESA

- Color negro. Tejido de rayón muy flexible, fuerte y resistente. Espesor 0,3 mm. Rollo de 50 m. x 19 mm.
- Color amarillo. Cinta de papel grueso, fuerte y resistente. Espesor 0,4 mm. Rollo de 10 m. x 19 mm.



Cinta TESA

CINTA GUÍA PARA CALANDRAS

ROLLO CINTA GUÍA POLIÉSTER VENDA

- Composición poliéster / venda 100%.
- Metros por rollo 400 m.
- Ancho 16 mm.
- Temperatura de trabajo 170° C a 185° C.



Rollo cinta guía poliéster venda

ROLLO CINTA GUÍA POLIÉSTER 400

- Composición poliéster 100%.
- Metros por rollo 400 m.
- Ancho 15 mm.
- Temperatura de trabajo 170° C a 185° C.



Rollo cinta guía poliéster 400

ROLLO CINTA GUÍA POLIÉSTER 500

- Composición poliéster 100%.
- Metros por rollo 500 m.
- Ancho 16 mm.
- Temperatura de trabajo 170° C a 185° C.
- Acabado termofijado.



Rollo cinta guía poliéster 500

ROLLO CINTA GUÍA S/75

- Composición poliéster 100%.
- Metros por rollo 91,44 m. (100 yardas).
- Ancho 13 mm. (1/2") y 19 mm. (3/4").
- Temperatura de trabajo 170° C a 185° C.



Rollo cinta guía S/75

ROLLO CINTA GUÍA POLIÉSTER / META-ARAMIDA

- Composición poliéster / Meta-Aramida.
- Metros por rollo 400 m.
- Ancho 13 mm.
- Temperatura de trabajo 180° C a 200° C.

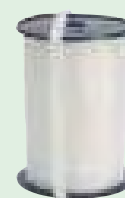

Rollo cinta guía poliéster / Meta-Aramida

ROLLO CINTA GUÍA ST/13 ALTA CALIDAD DE PLANCHADO

- Composición poliéster / Meta-Aramida.
- Metros por rollo 400 m.
- Ancho 13 mm.
- Temperatura de trabajo 195° C.

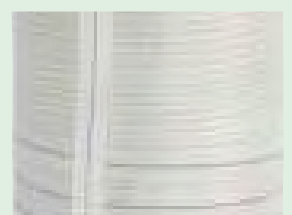

ST/13 alta calidad de planchado

CINTA GUÍA PARA CALANDRAS

ST 2000 ALTA VELOCIDAD. GRAN VOLUMEN DE PLANCHADO

- Composición poliéster / Meta-Aramida.
- Metros por rollo 400 m.
- Ancho 13 mm.
- Temperatura de trabajo 210° C.



ST 2000 alta velocidad. Gran volumen de planchado

ROLLO CINTA GUÍA KEVLAR®

- Composición poliéster - Kevlar®.
- Metros por rollo 400 m.
- Ancho 14 mm.
- Temperatura de trabajo 180° C a 193° C.



Rollo cinta guía Kevlar®

ROLLO CINTA GUÍA SOLDAR

- Composición poliéster - Meta-Aramida.
- Metros por rollo 400 m.
- Ancho 14 mm.
- Temperatura de trabajo 180° C a 198° C.



Rollo cinta guía soldar

ROLLO CINTA GUÍA META-ARAMIDA 200

- Composición Meta-Aramida 100%.
- Metros por rollo 200 m.
- Ancho 10 mm.
- Temperatura de trabajo 175° C a 190° C.



Rollo cinta guía Meta-Aramida 200

ROLLO CINTA GUÍA AM

- Composición Meta-Aramida 100%.
- Metros por rollo 400 m.
- Ancho 13 mm.
- Temperatura de trabajo 185° C a 225° C.



Rollo cinta guía AM

ROLLO CINTA GUÍA S/50

- Composición Meta-Aramida 100%.
- Metros por rollo 91,44 m. (100 yardas).
- Ancho 13 mm. (1/2").
- Temperatura de trabajo 185° C a 225° C.



Rollo cinta guía S/50

MÁQUINA DE SOLDAR CINTA GUÍA TAPE MATIC

- Soldador ultrasónico de cintas de calandras sin cables.



TOTALMENTE SEGURO

NO REQUIERE CALENTAMIENTO
Sólo colocar la cinta, apretar el gatillo y la suelda al instante

MÍNIMA INTERRUPCIÓN EN EL PROCESO

FUERTE UNIÓN POR SOLDADURA ULTRASÓNICA
Sin nudos

Usando el soldador Tape Matic se eliminan los nudos y a la vez se obtiene una unión de larga duración.

Se ha eliminado el cable de la fuente de energía y está diseñado para funcionar con una batería recargable. Se incluye batería de repuesto.

El uso del soldador Tape Matic permite un ahorro considerable de tiempo.



Consulte información sobre la Tape Matic Mini.

MANTAS LIMPIADORAS Y LIJADORAS

MANTA 3M

- Composición fibra nylon, mineral abrasivo, resina termoestable.
- Peso 750 grs./m².
- Espesor 12 mm.
- Medidas 150 x 96 cm.

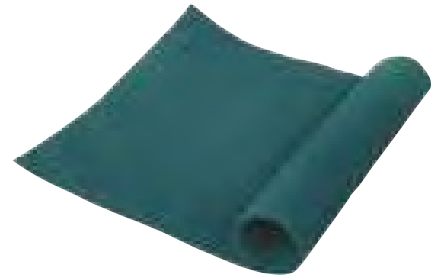

Manta 3M

Distribuidor exclusivo para España y Sudamérica

MANTA MRT/180

- Composición lana de acero-algodón.
- Medidas 180 x 125 cm.
Nuevas medidas en 220 cm. y 305 cm.



Manta MRT/180

PASACERAS AZUL

- Composición pasaceras de Meta-Aramida con bolsillos de poliéster y con barrera de silicona.
- Medidas 180 x 105 cm.
Nuevas medidas en 220 cm. y 310 cm.



Pasaceras azul

MANTA LIMPIADORA KANNEGIESSER ESTÁNDAR

- Composición inox-algodón.
- Medidas ancho 180 cm. y 220 cm.



Manta limpiadora Kannegiesser estándar

MANTA LIMPIADORA KANNEGIESSER

- Composición Inox - Nomex.
- Medida ancho 180 cm. y 220 cm.



Manta limpiadora Kannegiesser

CERAS

PARAFINA

- Punto de solidificación 57º C a 62º C.
- Presentación polvo.
- Punto de fusión 58º C.
- Caja de 15 Kgs.
- Calidad baja.

Distribuidor exclusivo para España y Sudamérica

CERA C2

- Punto de solidificación 46º C a 52º C.
- Presentación pequeñas escamas antiestáticas.
- Punto de fusión 57º C a 63º C.
- Area de temperatura hasta 190º C.
- Saco de 25 kilos.
- Calidad media.

Distribuidor exclusivo para España y Sudamérica

CERA KARAGAMI

- Punto de solidificación no determinado.
- Presentación perlas-polvo.
- Punto de fusión 60º C aprox.
- Area de temperatura hasta 280º C.
- Saco de 25 kilos.
- Calidad media.

Distribuidor exclusivo para España y Sudamérica

HIGH POWER. ESPECIAL KANNEGIESSER

- Punto de solidificación 91º C a 97º C.
- Presentación pequeñas escamas antiestáticas.
- Punto de fusión 105º C a 111º C.
- Area de temperatura hasta 250º C.
- Saco de 25 kilos.
- Calidad alta.

CERA CASTROL

Layfil exclusivo para su distribución en España y Sudamérica

- Punto de solidificación 44º C a 49º C.
- Presentación escamas.
- Area de temperatura hasta 190º C.
- Botes de 8 kilos.
- Bidones de 80 kilos.
- Calidad alta.



Parafina



Cera C2



Cera karagami



High Power. Especial Kannegiesser



Cera Castrol

CERAS

CERA LÍQUIDA

- Botes de 1/2 Kg. (Vaporizador).
- Especial para calandras murales.



Cera líquida

CLEAN COAT

- Estable hasta temperaturas 360º C.
- Bidones de 8 Kg.
- Consultar instrucciones pág. 45.



Clean Coat

PASTAS LIMPIADORAS

CLEAN PASTE

- Limpieza y lubricación.
- Bidones de 8 Kg.
- Consultar instrucciones pág. 47.



Clean Paste

CLEAN PRESS

- Limpiador de alto rendimiento aplicación manual.
- Botes de 1 Kg.
- Consultar instrucciones pág. 47.



Clean Press

COMPONENTES PARA CALANDRAS

VACUTEST

- Instrumento para controlar la aspiración del muletón.
- Para una correcta utilización del muletón la aguja tiene que estar siempre en la zona verde.

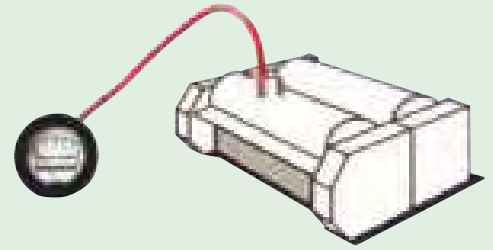

Vacutest

GUANTE SEGURIDAD

- Guante de seguridad para limpieza de prensas y calandras (mangles), con superficies calientes.



Guante seguridad

LANA DE ACERO

- Peso por rollo 5 Kgs.



Lana de acero

REVESTIMIENTOS TEXTILES PARA PRENSAS

REVESTIMIENTO POLIÉSTER 100%

- Composición poliéster 100%.
- Peso 900 grs./m² sin tejido soporte.
- Anchuras 1,3/1,5/2 mts.
- Disponemos de diferentes gramajes.

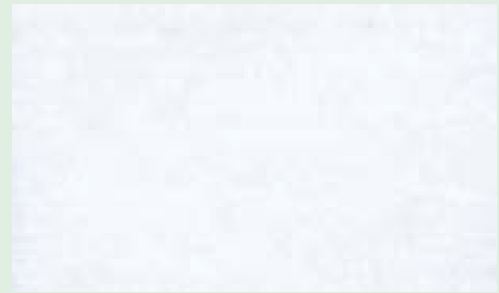

Revestimiento poliéster 100%

REVESTIMIENTO TEJIDO ELÁSTICO VERDE

- Composición tejido elástico verde.
- Peso 250 grs./m².
- Anchuras 1,45/1,5 mts.



Revestimiento tejido elástico verde

REVESTIMIENTO META-ARAMIDA 100%

- Composición Meta-Aramida 100%.
- Peso 140 grs./m².
- Anchuras 1,5 mts.



Revestimiento Meta-Aramida 100%

REVESTIMIENTO FIELTRO PUNZONADO CON ESPUMA

- Composición fieltro punzonado con espuma.
- Peso 800 grs./m².
- Anchuras 1,9 mts.

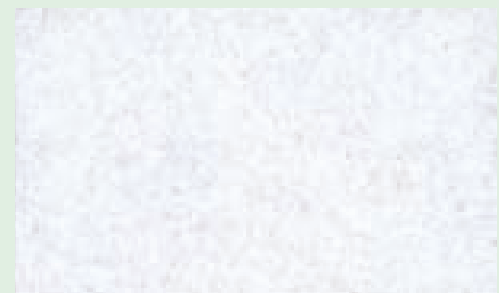

Revestimiento fieltro punzonado con espuma

REVESTIMIENTO META-ARAMIDA 100%

- Composición Meta-Aramida 100% mallado.
- Peso 400 grs./m².
- Anchuras 3,15 mts.
- Directamente en el rodillo, sustituto del amianto o la red inoxidable.

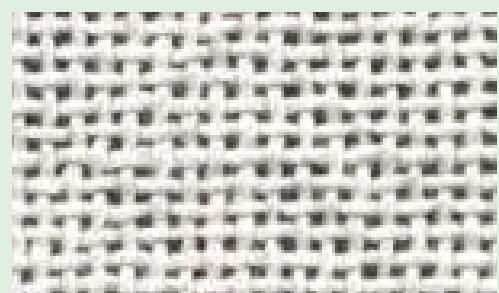

Revestimiento Meta-Aramida 100%

MUELLES Y ACCESORIOS



Muelles acero inoxidable y muelles galvanizados spring-tape



Carro portamuelles spring-tape



Tensor de muelles spring-tape



Muelle Lapauw tipo A (largo) y C (corto)



Manipulador de muelles Lapauw



Láminas

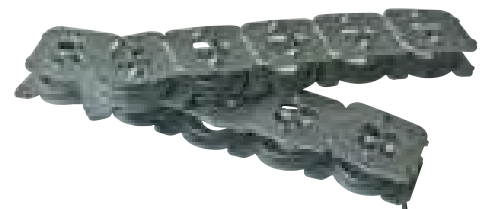

Muelles galvanizados Max-Press

GRAPAS ANKER®

GRAPAS ANKER® SERIE 25

- Composición galvanizado y acero inoxidable.
- Ø 0,62 mm.

GRAPAS ANKER® SERIE A34

- Composición acero inoxidable.
- \sphericalangle 0,9 x 0,5 mm.

GRAPAS ANKER® SERIE A35

- Composición acero inoxidable.
- \sphericalangle

GRAPAS ANKER® SERIE G

- Composición acero inoxidable.

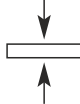
-  0,75 mm.

PASADORES

- Rojo 1,5 - 1,6 mm. Ø, amarillo 1,2 mm. Ø, acero inoxidable 1,2 mm. Ø, Perlón 1,5 mm. Ø.
- Consultar otros diámetros.

ADAPTADORES

- Suministramos los adaptadores de cada serie de grapa.



SACOS

SACO PETATE

- Color blanco.
- Tejido polipropileno.
- Fondo y tiras de diferentes colores.
- Tamaño 1.000 alto x Ø 550 mm.
800 alto x Ø 550 mm.

SACO PETATE

- Color verde, azul, rojo, amarillo, naranja, marrón.
- Tejido polipropileno.
- Fondo y tiras de diferentes colores.
- Tamaño 1.000 alto x Ø 550 mm.
800 alto x Ø 550 mm.

SACOS CÚBICOS

- Color blanco, azul, verde, rojo, amarillo.
- Tejido polipropileno.
- Tamaño 700 ancho x 500 fondo x 600 alto mm.
500 ancho x 500 fondo x 500 alto mm.

SACO PLANO

- Color blanco, azul, verde, rojo, amarillo. Preguntar otros colores en otras calidades.
- Tejido poliéster.
- Tamaño 1.000 alto x 800 mm. ancho.



Saco petate blanco



Saco petate color



Sacos cúbicos



Saco plano

Fabricamos todo tipo de sacos según sus necesidades. Consúltenos cualquier medida.
Posibilidad de personalizar los sacos con su logotipo.

CARROS DE AUTOVACIADO

CARROS PARA SACO DE AUTOVACIADO

- Estas medidas pueden variar en función de las necesidades del cliente.

CARRO	MEDIDAS mm.	VOLUMEN m. ³	PESO Kg.
1 BOCA	370 x 430 x 930	0,21	5
2 BOCAS	720 x 430 x 930	0,21	10
3 BOCAS	1.080 x 430 x 930	0,21	15
4 BOCAS	1.430 x 430 x 930	0,42	20

Consulten sacos en página 29.



Carros para saco de autovaciado

CARRO HOTELES Y RESIDENCIAS

AL50050

- Carro de 4 bandejas con 2 sacos de 110 lts.
- Acero inoxidable.
- 4 ruedas móviles y 2 bolsas.
- Dimensiones: 145 x 50 x 124 cm.



AL50050

AL50600

- Carro con lona plastificada de 340 lts.
- Acero inoxidable, cromado.
- 4 ruedas móviles y plegable.
- Dimensiones: 109 x 62 x 98 cm.



AL50600

T004055

- Carro para bolsa de 150 lts.
- Acero cromado.
- Dimensiones: 62 x 60 x 92 cm.



T004055

CUBAS

RECIPIENTES DE LÍQUIDOS

- Fabricación en polietileno lineal aditivado anti-ultravioleta, calidad alimentaria.
- Material resistente a los más diversos productos químicos corrosivos.
- Aptas para su utilización tanto en interiores como al aire libre.
- Boca superior provista de tapa roscada DN400 ó DN500 utilizable para llenado o inspección.
- Venteo protegido.
- Colores estándar: blanco translúcido natural para uso alimentario o productos no fotosensibles y negro apto para productos químicos y fotosensibles. Otros colores bajo demanda.
- Densidad máxima de los productos almacenados 1,5 g/cm³.
- Uso exclusivo en presión atmosférica.

CAJA 162 LITROS

- Fondo opaco, paredes rejadas.
- Dimensión exterior 800 x 600 x 412 mm.
- Interior base 755 x 555 x 382 mm.
- Peso 4,990 Kgs., color gris.

CAJA 40 LITROS

- Dimensión exterior 600 x 400 x 200 mm.
- Peso 2 Kgs., color blanco.

CUBETA CON RUEDAS

- Dimensiones exteriores 1.030 x 600 x 980 mm.
- Dimensiones interiores 950 x 550 x 725 mm.
- Resistencia de carga: 300 Kgs.
- Ruedas giratorias. 125 mm. Ø.



Recipientes de líquidos



Caja 162 litros



Caja 40 litros



Cubeta con ruedas

ACCESORIOS PARA CARROS ROLL



Rueda SMI Ø 125 mm. fija
Rueda SMI Ø 125 mm. giratoria



Rueda Santopreno Ø 125 mm. fija
Rueda Santopreno Ø 125 mm. giratoria



Rueda polipropileno negra Ø 100 mm. fija
Rueda polipropileno negra Ø 100 mm. giratoria



Rueda silenciosa azul Ø 100/125 mm. fija
Rueda silenciosa azul Ø 100/125 mm. giratoria

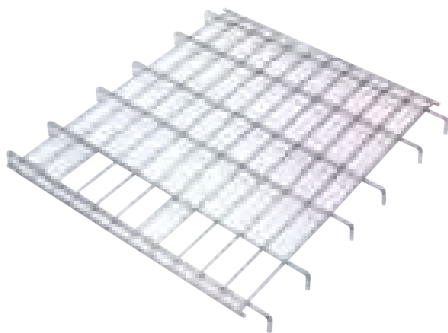

BANDEJA ESTÁNDAR EXTRAÍBLE
· Capacidad de carga 150 Kgs.

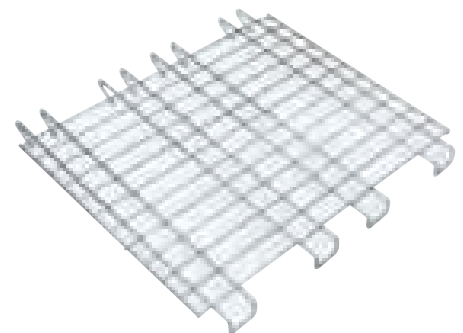

BANDEJA ABATIBLE INCORPORADA A UN LATERAL
· No extraíble.
· Capacidad de carga 125 Kgs.



Tensor de goma



Barra perchero

FILTRACIÓN DE DISOLVENTES



1 - Filtro Maxi partido blindado



2 - Filtro Mini blindado



3 - Filtro Maxi blindado



4 - Tonsil



5 - Hyflo Supercel

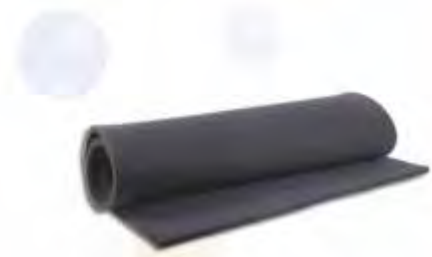

6 - Espuma para filtro máquina seco

ARTÍCULOS LIMPIEZA EN SECO



7 - Aceite para destilador



8 - Antiestático TINTOSTATIC



9 - Antiácidos ANTIACIDIN



10 - Carbón activo



11 - Perfume CINZIA



12 - Cera BARBOUR



13 - Palangana Antiácidos



14 - Jarra graduada

QUITAMANCHAS



15 - Quitamanchas serie SEC



16 - Cuentagotas para rellenado



17 - Espátula de hueso



18 - Espátula acero Inox.

REFORZANTES PARA DISOLVENTES



18 - VIP



19 - DESIN-PER



20 - SECPOLOX



21 - SECPOL



22 - NOVO-VIP

ACCESORIOS



23 - Protegehebillas velcro



24 - Protegebotones velcro



25 - Protegebotones plástico

PROTECCIÓN LABORAL



26 - Guantes desechables



27 - Guantes de Nitrilo



28 - Mascarilla 3M



29 - Gafas SE 1120



1 - AT - CLEAN
2 - AT - CLEAN PLUS



3 - DELICATEX



4 - Suavizante para agua



5 - Suavizante fácil planchado



6 - SEYMO-LAN prendas finas



7 - SEYMO D7 desengrasante



8 - SEYMO LC lejía color



9 - Jabón de coco



10 - OXI SEYMO



11 - Jabón en pasta PAST CLEAN



12 - Apresto ENDUROL



1 - Números de marcar
10 colores



2 - Gomaband



3 - Cinta para edredon y alfombra



4 - Papel impresora (7 colores)



5 - Papel impresora térmico



6 - Cinta impresora (varios modelos)



7 - Papel de marcar
10 colores



8 - Papel de marcar (12mm / 25 mm)
8 colores



9 - Expendedor papel de marcar



10 - Poliamida



11 - Ribón



12 - Etiqueta MANCHA / TACA



13 - Etiqueta adhesivas



14 - Rotulador para alfombra



15 - Bolígrafos tinta especial



16 - Grapadora plástica
17 - Grapas plásticas
18 - Agujas grapadora plástica



19 - Grapadora ACE
20 - Grapadora ACE alfombras
21 - Grapas ACE / ACE alfombras



22 - Grapadora RAPID 1
23 - Grapas RAPID 26/8



24 - Grapadora RAPID 31 alfombras
25 - Grapas RAPID alfombras



26 - Grapadora RAPID 43
27 - Grapas RAPID 43/6 - 43/8



28 - Grapadora BOSTITCH B8
29 - Grapas BOSTITCH 1/4 - 3/8



30 - Grapadora BOSTITCH P3
31 - Grapas BOSTITCH SP19



32 - Extractor de grapas



1 - Para tienda



2 - Latón rodeado de pelo



3 - Para lavar nylon-plástico



4 - Platinar



5 - Desmanchar pelo jabalí



6 - Desmanchar nylon



7 - Limpiacepillos



8 - Latón mango ancho



9 - Mohair



10 - Quitabolitas doble



11 - Quitabolitas metálico autoventa



12 - Quitabolitas metálico profesional



13 - Textil giratorio automático



14 - Textil ovalado



15 - Textil mango blanco



16 - UTILIA Profesional 9m.



17 - Rodillo adhesivo 10m. / recambios

FUNDAS



- 1 - Rejilla teflón
 - 2 - Muletón mesa (tejido Nomex)
 - 3 - Mullido mesa
 - 4 - Funda mesa (tejido Nomex)
- Varias medidas (consultar)



5 - Funda mesa Prontotop



6 - Fundas bajo mesa



7 - Funda mesa Europa 2000 (tejido Nomex)



- 8 - Muletón brazo (tejido Nomex)
 - 9 - Mullido brazo
 - 10 - Funda brazo (tejido Nomex)
- Varias medidas (consultar)



11 - Funda mesa Coverline



12 - Funda brazo Prontotop

ACCESORIOS PLANCHADO



13 - Tensor de mangas



14 - Planchamangas brazo madera



15 - Planchacorbatas graduable



16 - Planchamangas ballesta maniquí



17 - Muelle ballesta



18 - Planchamangas y hombreras fieltro



19 - Planchamangas espuma 4 piezas



20 - Juego tensor fundas



21 - Cadena sube-baja



22 - Fliselina



23 - Platinadora metálica



24 - Plantilla teflón económica



25 - Plantilla reforzada de aluminio
varias medidas (consultar)



26 - Barritas limpiaplanchas



27 - Descansador plancha



28 - Imperdibles



29 - Alfileres latón



30 - Alfileres acero

SPRAYS



31



32



33



34



35



36

- 31 - Suavizante plancha
- 32 - Suavizante cremallera
- 33 - Desodorante textil
- 34 - Desodorante Fresco Pulito
- 35 - Igualador color Ravvilux
- 36 - Rennalux Oscurente



37



38



39



40



41

- 37 - Rennalux Neutro
- 38 - Bel Pell
- 39 - Impermeabilizante
- 40 - Apresto Okay
- 41 - Quita arrugas



1 - Mesa semi industrial OMEGA 2000



2 - Calderin con plancha PONY Baby-1 PONY Baby-4



3 - Plancha de mano Ironmaster



4 - Plancha de mano PONY Junior 2



5

5 - Tubo siliconado vapor
6 - Cable eléctrico

6



7 - Protector de cables



8 - Pasacables de silicona



9

9 - Resistencia Mica
10 - Resistencia Cromalux
11 - Resistencia aluminio



12 - Desviador de vapor



13 - Desviador de vapor plástico



14 - Pinza maniquí horizontal



15 - Pinza maniquí horizontal curva



16 - Pinza maniquí recta



17 - Pinza maniquí recta ancha



18 - Espuma para pinza maniquí



19 - Balancín Siraflex



20 - Cursor de Trolley



21 - Suspensor de plancha



2 - Pistola nebulizadora



23 - Pistola desmanchadora
2 vias



24 - Pistola vapor
1-2 micros



25 - Pistola nebulizadora
2 vias



26 - Enchufe Ticcino



27 - Microrruptor



28 - Electroválvula CEME/SAMA



29 - Núcleos



30 - Mando termostato



31 - Abrazadera



32 - Abrazadera de plástico



33 - Termostato



34 - Bobina de electroválvula
CEME/SAMA



1 - Saco transporte lona algodón
2 - Saco transporte poliester



3 - Saco petate polipropileno



4 - Saco red malla gruesa



5 - Saco red malla media para agua



6 - Saco red malla media para seco



7 - Saco red malla fina con cremallera



8 - Bolsa malla especial corbata



9 - Cierre caucho



10 - Cierre plástico



11 - Cierre imperdible



12 - Carro portasacos



1 - Percha plastificada
35cm/42 cm



2 - Percha galvanizada
grueso 2,20mm/2,65mm



3 - Percha lacada
blanca/azul



4 - Percha madera



5 - Percha antideslizante
pantalón



6 - Percha cortinas
60cm/80cm



7 - Percha tunel lavado
2 modelos



8 - Percha cortina 18''
1,8mm + tubo cartón



9 - Percha pinza metálica



10 - Percha pinza plástico



11 - Percha pinza FP
28cm/36cm



12 - Cartoncito blanco



13 - Cartoncito marrón



14 - Cartón cubrehombra



15 - Cubrehombra papel



16 - Espumita para hombra



17 - Clips falda/pantalón



18 - Clips falda/pantalón
plástico



19 - Capuchón
protector percha



20 - Gancho
recomposición



21 - Clips falda/pantalón
plástico negro

BOLSAS Y ACCESORIOS



1 - Bobina plástico transparente



2 - Bobina plástico impresa



3 - Bolsa lavandería



4 - Bolsa manta/edredón



5 - Bolsa cubrehombrea



6 - Bolsa jersey



7 - Cartón para camisa



8 - Bolsa corbata celofán



9 - Bolsa corbata limpieza en seco



10 - Bolsa corbata calidad y servicio



11 - Bolsa corbata transparente



12 - Cartón percha



13 - Bolsa asa riñón jersey/edredón



14 - Bolsa asa camiseta



15 - Pajarita para camisa



16 - Caja de novias



17 - Bolsa botones

EMBOLSADORAS



18 - Embolsadora de banco NIB



19 - Embolsadora mural con pie



1 - Perchero cromado



2 - Perchero cromado doble



3 - Carro portaprendas



4 - Carro lavandería



5 - Carro rejilla plastificada



6 - Carro lona tintorería



7 - Palo descolgador graduable

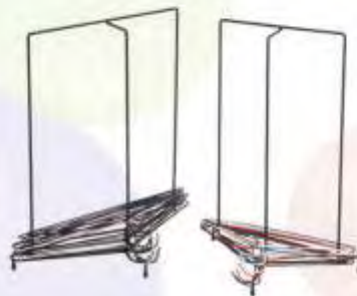

9 - Guardaperchas



10 - Guardaperchas cromado



8 - Expositor giratorio



11 - Perchero redondo



12 - Perchero redondo doble



13 - Busto maniquí con pie



1 - Quitabolitas metálico autoventa



2 - Rodillo Cepilla 2m.



3 - Rodillo Utilia 5m.



4 - Quitabolitas doble



5 - Cepillo textil mango blanco



6 - Cepillo textil ovalado



7 - Cepillo textil giratorio automático



8 - Expositor Utilia



9 - Barritas limpiaplanchas



10 - Cedroaromas



11 - Puroaromas



12 - Perfumadores



ESPECIALISTAS EN
LAVANDERÍA INDUSTRIAL
DESDE 1922

DISTRIBUIDOR OFICIAL CANARIAS:
CAPERSAN, S.L.
C/ Yucatán, nº 7
35016 Lomo salto del negro
Gran Canaria (Las Palmas)
T. 928 326 012 · F. 928 330 874
servicios@capersan.es

Domus Capersan, una apuesta segura.

Domus, presente en el mercado español desde hace más de 80 años, pone a su disposición toda la nueva gama de maquinaria de lavandería que les permitirá realizar el proceso de lavado de su ropa en un tiempo récord, proporcionándole grandes ahorros de energía. Disponemos de servicio comercial y técnico en todas las islas a través de nuestro distribuidor oficial en Canarias.

INVERTIR EN CALIDAD
Y EFICIENCIA ES
INVERTIR EN
EL FUTURO

40%

 Mayor eficiencia energética
Energy consumption saving

Ofertas
Especiales
en Canarias

www.domuslaundry.com





TODO PARA LA LAVANDERÍA Y TINTORERÍA
SERVICIO TÉCNICO Y VENTAS

 DOMUS



TODO PARA LA LAVANDERÍA Y TINTORERÍA
SERVICIO TÉCNICO Y VENTAS



-  Presencia Capersán en África
-  Próximas instalaciones



TODO PARA LA LAVANDERÍA Y TINTORERÍA
SERVICIO TÉCNICO Y VENTAS

OFICINA CENTRAL

C/ Yucatán, 7 - Local - Lomo Salto del Negro
35016 Las Palmas de G.C.

Tlf.: 928 326 012 - 928 314 192

Fax: 928 330 874

www.capersan.es

servicios@capersan.es